

Bedienungsanleitung

Batterie Ladegerät 24V 5A

TYP: PF2405AL

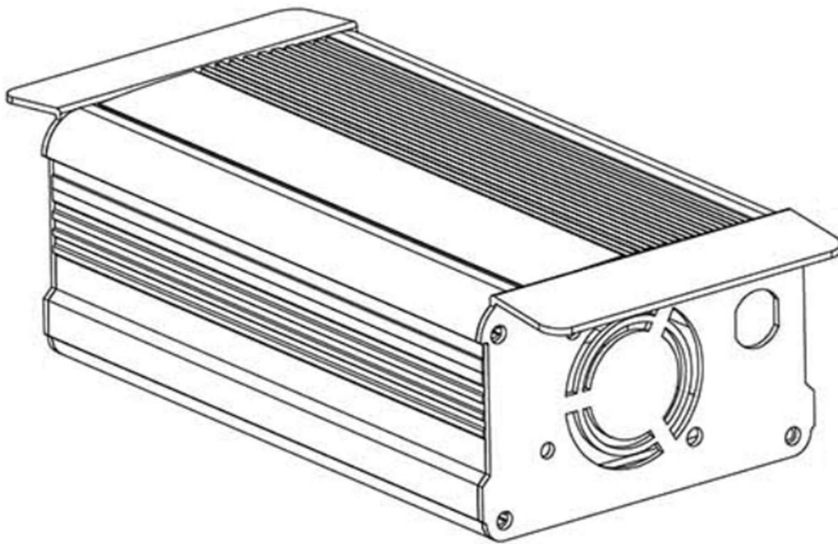

1. Allgemeine Hinweise zu dieser Bedienungsanleitung

Diese Bedienungsanleitung dient in erster Linie dazu Ihnen alle wichtigen Informationen und Fähigkeiten Ihres Batterieladegeräts zu vermitteln. Es enthält wichtige Sicherheits- und Wartungsinformationen und bietet Hilfestellungen für Probleme, die während der Benutzung auftreten können.

Bewahren Sie diese Bedienungsanleitung griffbereit in der Nähe des Ladegeräts auf.

Alle Informationen, Darstellungen und Spezifikationen entsprechen dem Produkt zum Zeitpunkt der Erstellung dieser Bedienungsanleitung. Technische Änderungen vorbehalten.

Service und Reparaturarbeiten dürfen nur autorisiertes Personal durchgeführt werden.

2. Sicherheitshinweise

- Dieses Gerät kann von Kindern ab 8 Jahren und darüber sowie von Personen mit verringerten physischen, sensorischen oder mentalen Fähigkeiten oder Mangel an Erfahrung und Wissen benutzt werden, wenn sie beaufsichtigt oder bezüglich des sicheren Gebrauchs des Gerätes unterwiesen wurden und die daraus resultierenden Gefahren verstehen. Kinder dürfen nicht mit dem Gerät spielen. Reinigung und Benutzung dürfen nicht von Kindern ohne Beaufsichtigung durchgeführt werden.
- Achten Sie auf ausreichende Belüftung während des Ladevorgangs.
- **NIEMALS** gefrorene oder Nicht-Wiederaufladbare Batterien laden.
- Prüfen Sie vor jeder Benutzung die Unversehrtheit des Ladegeräts, Kabel und Anschlüssen.
Sollten Sie einen Defekt feststellen, benutzen Sie das Ladegerät nicht. Ladegerät darf nicht geöffnet werden. Reparaturen dürfen nur von qualifizierten und autorisierten Technikern und nur mit Originalersatzteilen durchgeführt werden.
- Defekte Ladegeräte, Kabel oder Anschlüsse können lebensgefährlichen Stromschläge verursachen, die zum Tode führen können.

- Benutzen Sie das Ladegerät nicht auf leichtentzündlichen Oberflächen oder in der Nähe von leichtentzündlichen Stoffen. Die beim Ladevorgang entstehende Hitze kann eine Brandgefahr darstellen.
- Benutzen Sie das Ladegerät nur in einer leicht zugänglichen Umgebung und in der Nähe einer einfach zu erreichenden Steckdose.

3. Allgemeine Sicherheitsvorkehrungen

- Lesen Sie diese Bedienungsanleitung aufmerksam von der Benutzung des Ladegeräts.
- Nur für den Innengebrauch geeignet. Nicht dem Regen aussetzen oder in feuchter Umgebung verwenden.
- Nur für die angegebenen Batterietypen und Kapazitäten verwenden.
- Vermeiden Sie längeren Hautkontakt.
- **WARNUNG:** Gefahr eines Stromschlags. Gerät darf nicht geöffnet oder verändert werden. Keine vom Benutzer zu wartenden Teile im Inneren.
- **WARNUNG:** Explosive Gase. Flammen und Funken vermeiden
- Wenn das Eingangsstromkabel oder das Ausgangsstromkabel des Ladegeräts beschädigt ist, muss es vom Hersteller ersetzt werden.

4. Warnhinweise

- Ladegerät von Kindern fernhalten
- Sollte das Ladegerät in der Nähe eines Fensters betrieben werden, dieses vor direkter Sonneneinstrahlung schützen, um eine Überhitzung zu vermeiden.
- Um die Brandgefahr zu verringern, decken Sie das Ladegerät nicht ab.
- Um Brand- und Stromschlaggefahr zu vermeiden, vergewissern Sie sich bitte, dass die vorhandene Verkabelung in gutem Zustand ist.
- Betreiben Sie das Ladegerät nicht mit beschädigten oder minderwertigen Kabeln.

5. Sicherheitsvorkehrungen vor jeder Benutzung

- Prüfen Sie das Gehäuse, Kabel und Anschlüsse auf Beschädigungen. Im Falle eines Schadens, informieren Sie sich bei dem Lieferanten des Ladegeräts über Ersatz oder Umtausch.
- **WARNUNG:** Beschädigte Gehäuse, Kabel oder Anschlüsse können zu Kurzschlüssen und/oder zu Stromschlägen führen und dürfen deshalb nicht an das Stromnetz oder die Ladebuchse angeschlossen werden.

- **WICHTIG:** Wenn Sie unsicher sind ob das Ladegerät nach einer Beschädigung weiterverwendet werden darf, wenden Sie sich an den Lieferanten oder den Hersteller.
- **WARNUNG:** Das Gerät darf mit Wasser in Berührung kommen oder von Schnee bedeckt werden.
- **WICHTIG:** Das Ladegerät ist mit einem korrekt gepolten und Ihrem Krankenhaushilfsmittel entsprechend geformten Ladestecker ausgestattet. Jegliche Veränderungen am Ladestecker sind untersagt.
- **WARNUNG:** Öffnen des Ladegeräts und Reparaturarbeiten dürfen nur autorisiertes Personal durchgeführt werden, um die Sicherheit bei der Benutzung wieder herzustellen.
- **WICHTIG:** Jegliche Veränderung am Ladegerät oder dessen Kabel und Anschlüssen ist nicht zulässig. Im Zweifelsfall kontaktieren Sie Ihren Lieferanten oder den Hersteller des Ladegeräts.

6. Allgemeine Batterie Informationen

- Neue Batterien erreichen ihre vollständige Kapazität erst nach mehreren Ladezyklen.
- Wichtig! Batterien sollten nach jeder Fahrt/Reise geladen werden.
- Ladedauer variiert in Abhängigkeit von der Batteriekapazität und Tiefe der Entladung. Laden über Nacht ist möglich und empfohlen.
- Unterbrechen Sie den Ladezyklus nur wenn dies unvermeidbar ist. In diesem Fall erst den Netzstecker ziehen und dann das Ladekabel von den Batterien trennen.
- Bleibt das Ladegerät nach dem Ladevorgang mit den Batterien verbunden, wechselt es in den Ladeerhaltungsmodus.
- Werden die Batterie nicht regelmäßig genutzt, empfiehlt es sich diese mindestens 1-mal im Monat zu laden.
- Ladegerät nur für die angegebenen Batterietypen mit entsprechender Kapazität verwenden.
- Laden nur in Räumen mit mindestens der Doppelten Größe des Produkts, in dem die Batterie verbaut sind. Bitte auf ausreichende Belüftung achten.

7. Verwendung des Ladegeräts

Dieses Ladegerät ist konzipiert für das effiziente Laden der Antriebsbatterien von Krankenfahrstühlen

- Verbinden Sie das Ladekabel mit der Ladebuchse des Krankenfahrstuhls
- Stecken Sie nun den Netzstecker in die Steckdose
- Abhängig vom Ladezustand der Batterien beginnen die Kontrollleuchten des Ladegeräts aufzuleuchten (Siehe Punkt 8)
- Ladekabel nicht abziehen, bis die Kontrollleuchte die volle Ladung anzeigt
- Zum Beenden des Ladevorgangs den Netzstecker aus der Steckdose ziehen und danach das Ladekabel aus der Ladebuchse entfernen.
- WICHTIG: Dieses Ladegerät ist mit einer Schutzfunktion ausgestattet. Solange das Ladekabel sich in der Ladebuchse befindet, kann der Krankenfahrstuhl nicht genutzt werden.
- WICHTIG: Bei Stromausfall während eines Ladevorgangs, wird das Ladegerät den Ladezyklus fortsetzen, sobald die Spannungsversorgung wieder hergestellt ist.

8. LED-Anzeigen des Ladegeräts

Das Ladegerät besitzt 1 LED für die Anzeige des Betriebszustands und Ladezustands der Batterien.

Grün blinkt – betriebsbereit, Standby
 Grün leuchtet – Vollständig geladen
 Rot leuchtet - Laden
 Rot blinkt – Fehler, laden nicht möglich

9. Reinigung und Wartung

Bei normalem Gebrauch erfordert das Ladegerät außer der allgemeinen Reinigung keine Wartung.



Für die allgemeine Reinigung verwenden Sie bitte ein weiches Stofftuch. Bei Bedarf kann dieses leicht angefeuchtet werden.





Keine Reinigungsmittel verwenden.

10. Technische Daten

Nennspannungsbereich für Netzeingang	100-240 V AC, 50 – 60 Hz
Ladespannung und Strom	24 Volt / 5A
Geeignete Batterietypen	Aufladbare 24 V Blei-Säure / AGM / GEL Batterien
Batteriekapazität	Universal
Kühlung	Aktiv, mit Lüfter
Min. Batteriespannung	16 V
Schutzeinrichtungen	Kurzschluss Polarität (Optional) Funkenschutz Temperatur Wechselstrom Spannungsspitzen Reduzierte Ladung bei drohender Überhitzung
Normal-Funktions-Umgebungstemperatur	0 °C - 40 °C
Absicherung Netzeingang	T3AL250V
Freigegebene Verwendung	Externes/Internes Ladegerät für Krankenfahrstühle
Abmessungen	L 151 - B 90 - H 55 mm
Gewicht	0,8 Kg
Farbe	schwarz

11. Symbolerläuterung

	Achtung! Anleitung beachten
	Stellen Sie vor Verwendung dieses Ladegeräts sicher, dass Sie alle Sicherheitshinweise gelesen und verstanden haben.
	Zur Verwendung in Räumen vorgesehen. Nicht dem Regen aussetzen.

	Doppelte Isolierung der elektrischen Komponenten.
	Gerät darf nicht über die Hausmülltonne entsorgt werden. Bitte an den Entsprechenden Entsorgungsstellen/Recyclinghöfen entsorgen.
	Offenes Feuer und Funken fernhalten/vermeiden
	Gerät darf nur durch Autorisierte Personen repariert oder gewartet werden.
	CE-Konformität
	TÜV SÜD-cTUVus Konformität
	TÜV SÜD Konformität
	RMC Konformität
	FCC Konformität

	Vorsicht! Oberfläche des Ladegeräts heizt sich auf.
--	---

12. Fehlersuche

Falls ein Problem auftritt oder das Gerät offenbar nicht richtig arbeitet, prüfen Sie die LED anzeigen:

Fehlerdiagnose

Problem	Mögliche Ursache	Lösung
Keine LED leuchtet	Kein Stromnetz, Steckdose defekt	Stromnetz oder Steckdose prüfen lassen
Grün blinkt (trotz korrekt angeschlossenen Krankenfahrstuhls)	Batterien tiefentladen, Batteriespannung unter 16V	Batterien/Krankenfahrstuhl durch Fachpersonal prüfen lassen
	Elektrische Defekt am Krankenfahrstuhl	Krankenfahrstuhl durch Fachpersonal prüfen lassen
Rot blinkt	Batterien defekt	Die Batterien sind defekt und müssen ausgetauscht werden
	Fehler während des Ladevorgangs	Der Ladevorgang musste aus Sicherheitsgründen unterbrochen werden. Überspannung, Überhitzung, Kurzschluss. Ladegerät und Krankenfahrstuhl vor Neustart des Ladevorgangs überprüfen lassen.